

地上・BS・110度CSデジタルハイビジョン液晶テレビ

# PRODIA セットアップガイド

## PRD-LB116B

## 初回設定で、チャンネルスキャンを行う

はじめて電源を入れると、「はじめて設定」画面が表示されます。付属のリモコンを使って操作してください。※ここで設定した内容は、後から変更することができます。

### 主に使用するボタン

**1 ~ 10**  
郵便番号を入力するときに使用します。

項目の移動に使用します。  
決定

項目の決定に使用します。  
決定

### 1. 映像モードを選択します



- 決定 を押す
- ↑ で選択したい項目を選ぶ
- 決定 を押す
- ↓ で[完了]に移動する
- 決定 を押す

映像モードの選択が終了しました。続いてデジタル放送のスキャンを行います。

### 2. デジタル放送のスキャンを行います

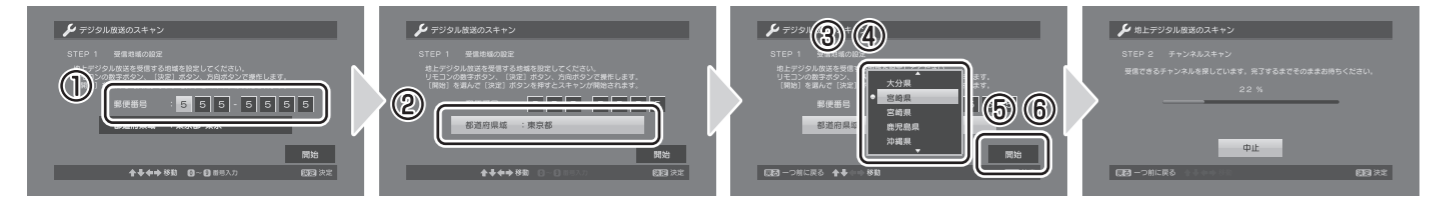

- 1 ~ 10 でお住まいの地域の郵便番号を入力する
- 決定 を押す
- ↑ で選択したい項目を選ぶ
- 決定 を押す
- ↓ で[開始]を選ぶ
- 決定 を押す

チャンネルスキャンが開始されます。  
※スキャンには数分かかる場合があります。

郵便番号の入力が完了すると[都道府県]に自動的に移動します。

選択できる地域の一覧が表示されます。

地域設定が終了しました。

デジタル放送のスキャンが終了しました。これでデジタル放送を視聴できます。

### アナログ放送のスキャン(初回) ※デジタル放送のスキャンが終了したあと、はじめてアナログ放送に切り換えたときに表示されます。

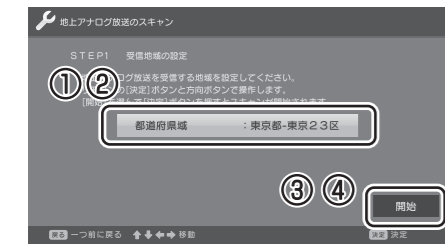

- 決定 を押す
- ↑ ↓ でお住まいの地域を選び、決定 を押す
- ↓ で[開始]に移動する
- 決定 を押す

チャンネルスキャンが開始されます。終了すると、アナログ放送の視聴画面に切り換わります。

### 内容品を確認する

本製品に付属する内容品を確かめてください。そろっていないときは、お買い上げ日から2週間以内に弊社ユーザーサポートセンター、または販売店様にお問い合わせください。

<input type="checkbox"/> 本体	<input type="checkbox"/> リモコン	<input type="checkbox"/> 取扱説明書	<input type="checkbox"/> 製品保証書
<input type="checkbox"/> B-CASカード (使用許諾契約書 添付)	<input type="checkbox"/> 単4形電池 2本	<input type="checkbox"/> B-CASカード 盗難防止金具 (ネジ付き)	<input type="checkbox"/> セットアップガイド (本書)

※故障や修理のときに必要になりますので、大切に保管してください。

製品保証書の添付場所

本製品にアンテナ線は付属していません。別途ご用意ください。

### 壁掛けについて

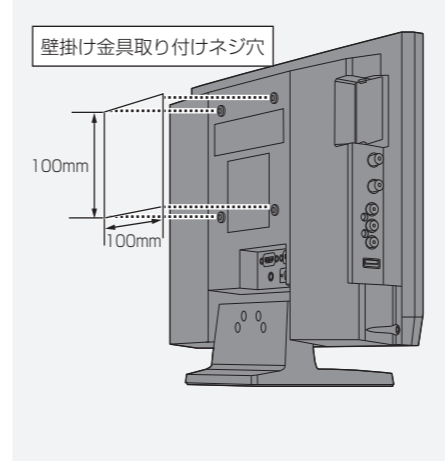

壁掛け金具は以下の条件を満たしているものを選んでください

- VESA規格に準拠しているもの
- 取り付け部のネジ穴の間隔が100mm×100mmあるもの

固定用ネジ(M4)の長さについて  
 本製品に固定される部分の長さが8~9mm以上あるものを選んでください。  
 ※以下の図を参考にしてください。

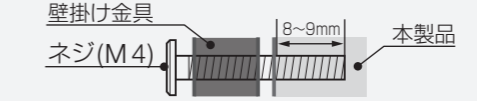

#### 推奨製品

ハイテックフォーラム株式会社  
<http://www.hitechforum.co.jp/index.html>

① 壁掛けプレート: KHP-302WM  
 ② スペース: KHP-SKT  
 ※壁掛けしながら、テレビの角度を調整したい場合は、KHP-303Tもお求めください。

❗ 取り付け工事はかならず専門業者にご依頼ください。

### 地上デジタル放送を受信するためには

地上デジタル放送のエリア内であること

地上デジタル放送を受信できる場所であるかは、デジタル放送推進協会のホームページ等で確認できます。

デジタル放送推進協会 (Dpa)  
<http://www.dpa.or.jp/>

UHF アンテナを設置していること

地上デジタル放送は UHF アンテナで受信します。ご自宅のアンテナが UHF の受信に対応していることを確認してください。  
 ※UHF アンテナを使用している場合でも、アンテナの向きによっては地上デジタル放送を受信できない場合があります。  
 ※ケーブルテレビの放送波をご利用の場合、UHF アンテナは不要です。ただし、ケーブルテレビの放送方式がバススルー方式の場合のみ受信できます。

### BS/CS デジタル放送を受信するためには

対応アンテナの設置

マンションなどの集合住宅の場合は、管理会社にお問い合わせください。

受信するチャンネルとの契約

各チャンネルのカスタマーセンターにお問い合わせください。

# B-CAS カードを本体に挿す

地上デジタル放送の受信には B-CASカードが必要です。

①B-CASカードを台紙(使用許諾契約書)からはがす

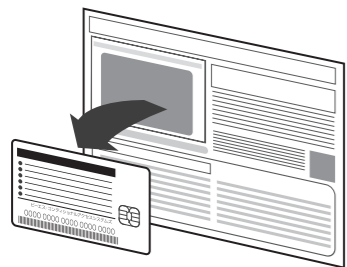

※使用許諾契約書をよくお読みください。

②カードの向きに注意して B-CASカード挿入口に挿す

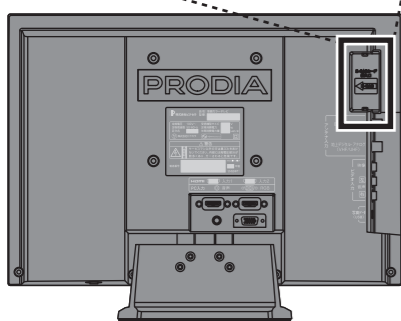
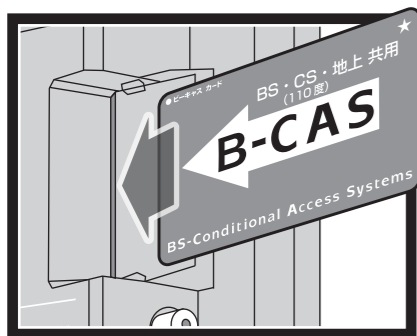

※B-CASカードを抜き挿しするときは、電源ケーブルをコンセントからはずしてから行ってください。

💡カードはきちんと挿さっていますか？

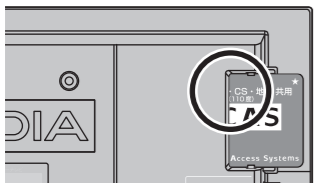

B-CASカードはカードの「BS」という文字が隠れるまで挿しこんでください。

# アンテナケーブル(市販品)をつなぐ

つなぐ前に確認してください  
アンテナはデジタル放送に対応していますか？

<p><b>マンションなど 共同受信施設</b></p> <p>マンションの管理会社にお問い合わせください。</p>	<p><b>一戸建てなど個別アンテナ</b></p> <p>アンテナは UHF ですか？ ※アナログ放送とは別の電波を受信するため、アンテナの向きによっては受信できない場合があります。</p> <p>CS/BS 用アンテナ      UHF アンテナ</p> <p>※ケーブルテレビで受信する場合はアンテナの設置は不要です。放送方式がパススルーであるかを確認してください。</p>
--	--

※ケーブルテレビで受信する場合はアンテナの設置は不要です。放送方式がパススルーであるかを確認してください。

①本機とアンテナ線を接続する

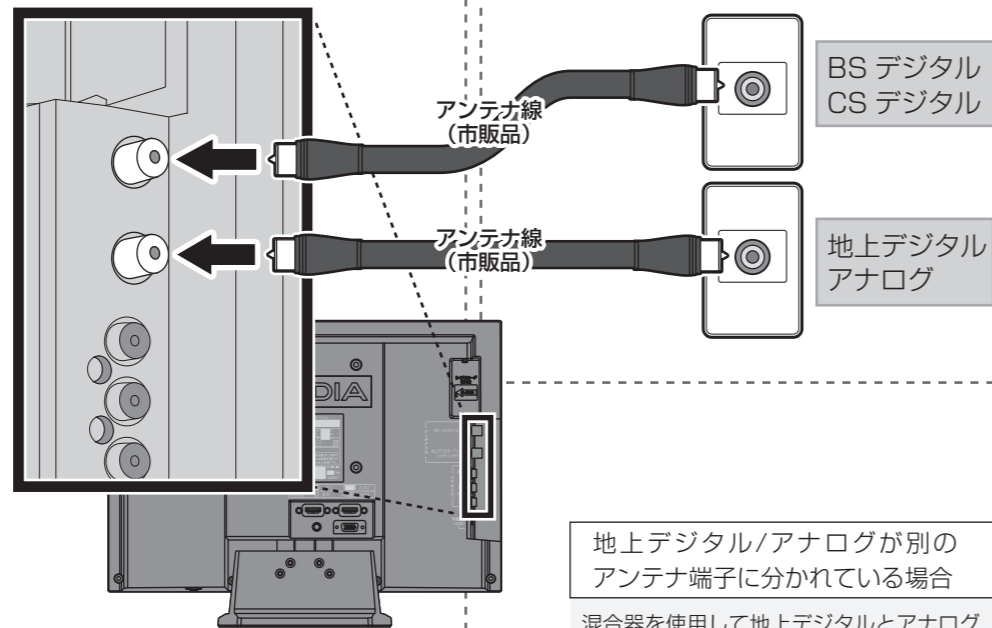

地上デジタル/アナログが別のアンテナ端子に分かれている場合

混合器を使用して地上デジタルとアナログを同じケーブルにまとめる必要があります。混合器の種類、接続方法など、詳しくはお近くの電器店などにお問い合わせください。

地上デジタル/アナログ/BS/CS を利用したいが、壁面のアンテナ端子がひとつしかない場合

分波器を使用して地上デジタル/アナログとBS/CSにケーブルを分ける必要があります。分波器の種類、接続方法など、詳しくはお近くの電器店などにお問い合わせください。

アンテナ線を用意してください！

本製品にアンテナ線は付属していません。F型コネクタのついたアンテナ線を別途用意してください。  
※テレビを買い換えた場合で、今まで使っていたケーブルが F 型コネクタであればそのまま使用できます。



💡外部機器との接続は取扱説明書の P.36 ~ P.39 を参照してください。

# 電源ケーブルを挿す

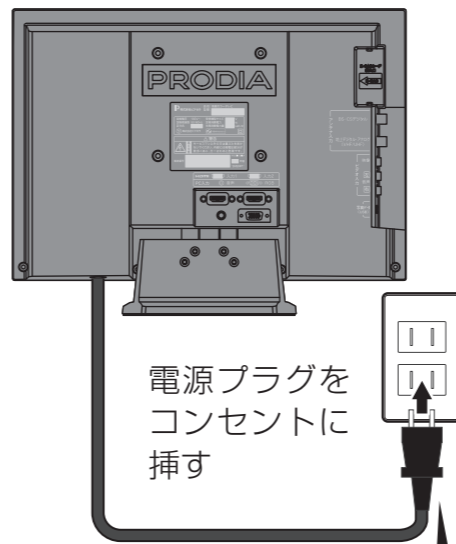

電源プラグをコンセントに挿す

- ❌ 濡れた手で触らない
- ❗ プラグの根元部分を持つ

以上で本機の接続は完了です。本機を設置するときは、以下のことに注意してください。

## 設置に関する注意

- ・何か異常が起こったときに、すぐに電源プラグを抜けるよう設置する
- ・振動や衝撃がある場所や、傾斜しているなど、不安定な場所に置かない
- ・本製品の上にものを置いたり、本体の通風孔をふさがない
- ・風通しが悪い場所や、引火の恐れがある場所に置かない
- ・直射日光が当たったり、極度に温度が高い場所に置かない
- ・ほこり・油煙・湿気が多い場所に置かない
- ・小さなお子様の手が届かない場所に設置する

## B-CASカード盗難防止金具の取り付け方法

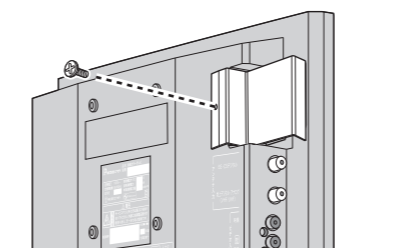

B-CAS カードを挿してから、挿入口左横のネジ穴に、付属のネジで止めてください。

# リモコンに電池を入れる

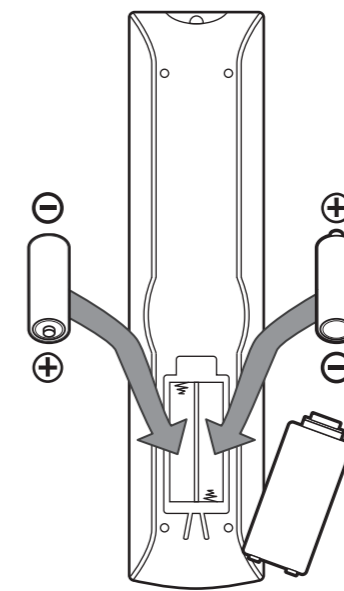

❗ 電池の向きに注意してください

※付属の電池は動作確認用のため、通常より早く消耗する場合があります。  
※単4形(1.5V)の電池を使用してください。

## 💡リモコンの操作範囲

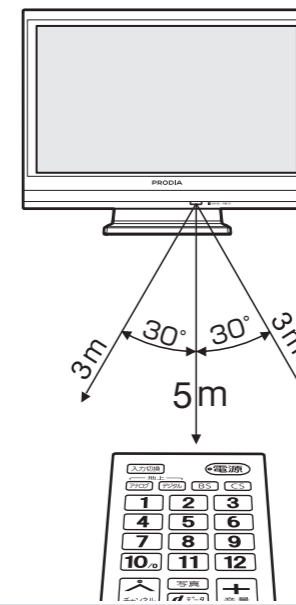

💡リモコンの操作方法についてリモコンの機能や詳しい操作方法は取扱説明書P.8を参照してください。

準備が完了したら本機に電源を入れます。

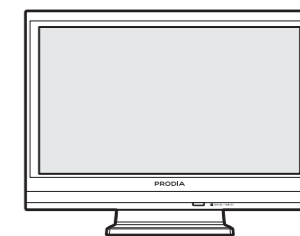

電源が入ると、初回設定の画面が表示されます。

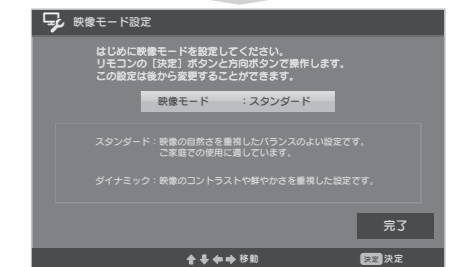

[映像モード]とデジタルテレビのチャンネルを設定します。詳しい手順は裏面を参照してください。

## 上の画面が表示されないとき

もう一度、接続に間違いがないか確認してください。また、取扱説明書のP.42「困ったときは」も参考にしてください。